

Radialight / Aurora

TOUCH

elektromos egyedi helyiségfűtő berendezés

Beszerelesi és üzemeltetési útmutató

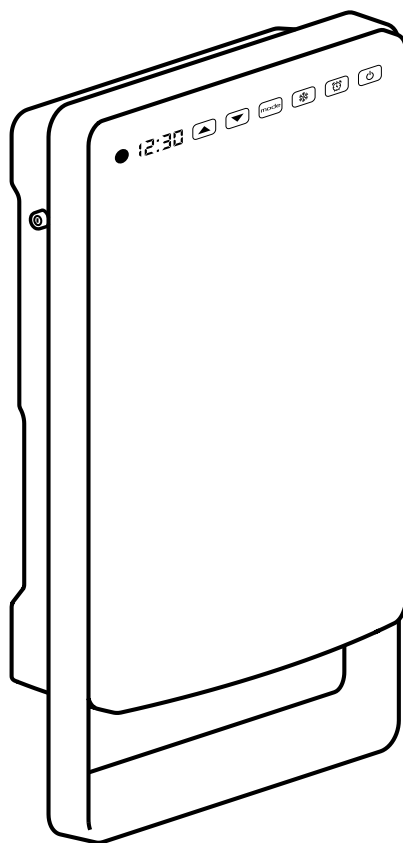

A termék kizárólag jól szigetelt helyiségek fűtésére vagy alkalmankénti használatra alkalmas.



Kérjük, tartsa meg ezeket az utasításokat egy biztonságos helyen a további hivatkozás érdekében.

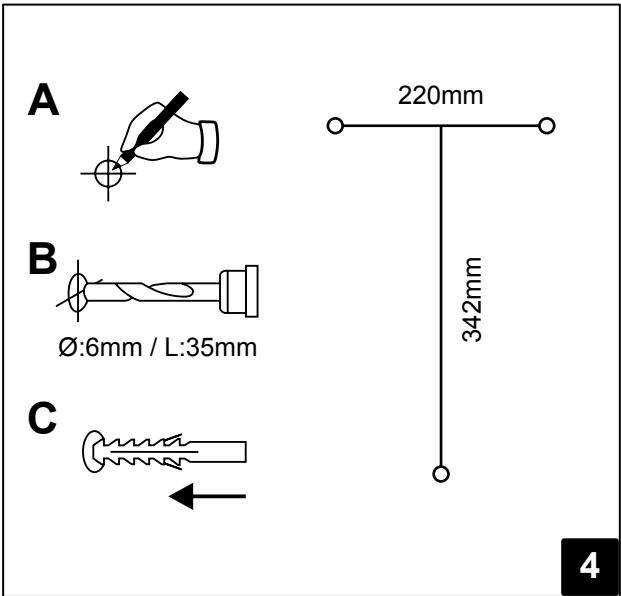
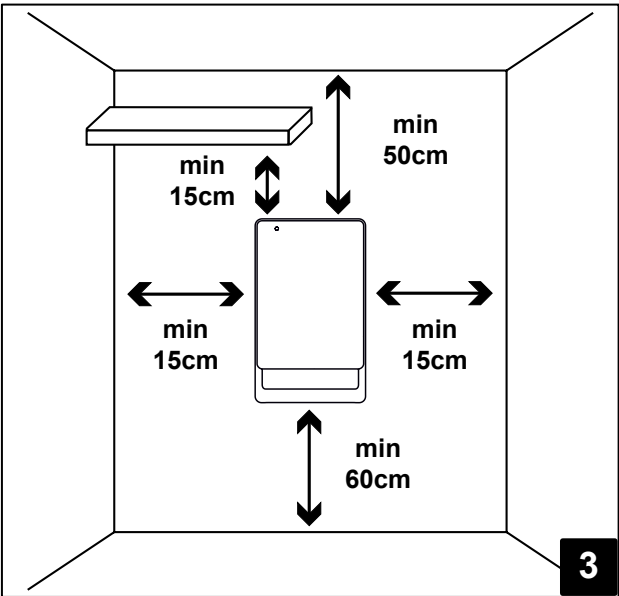
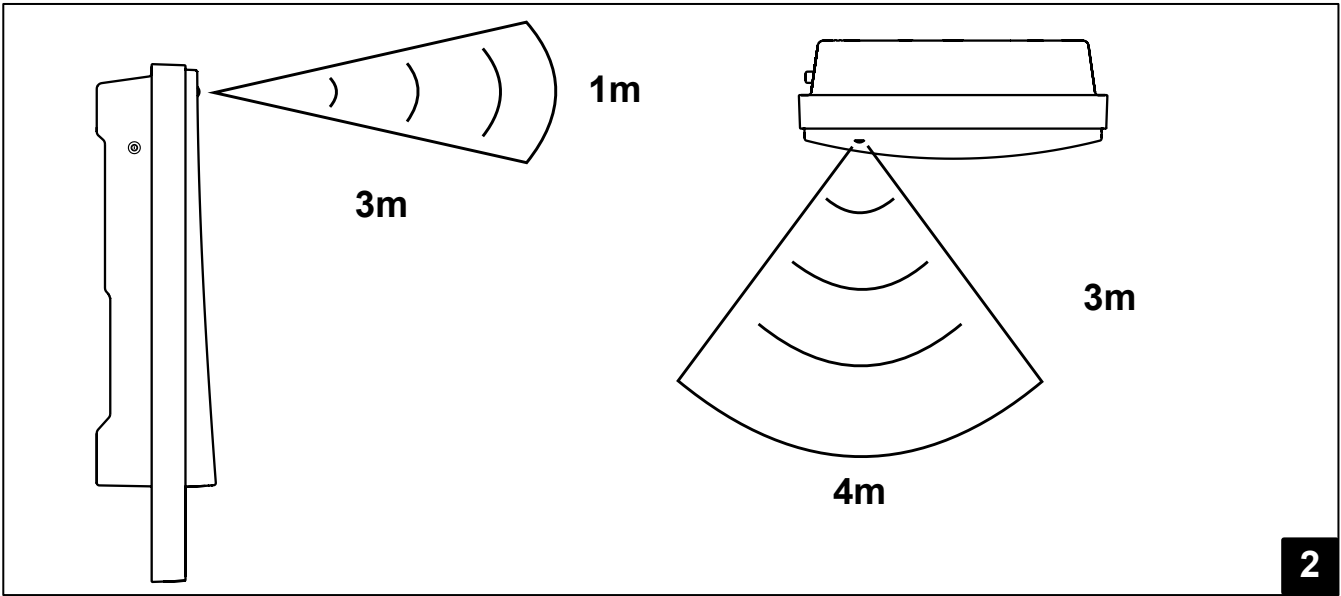
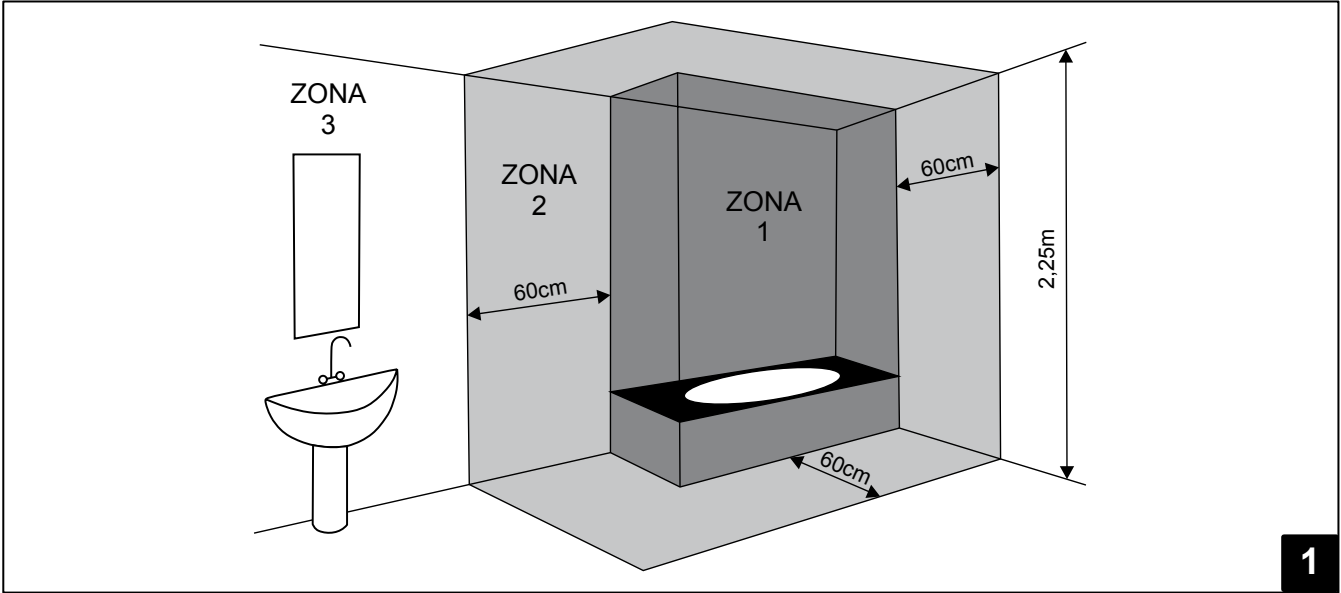

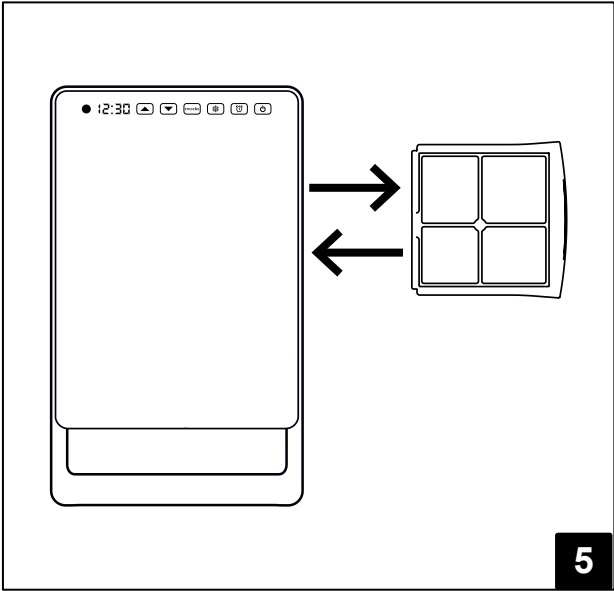

5

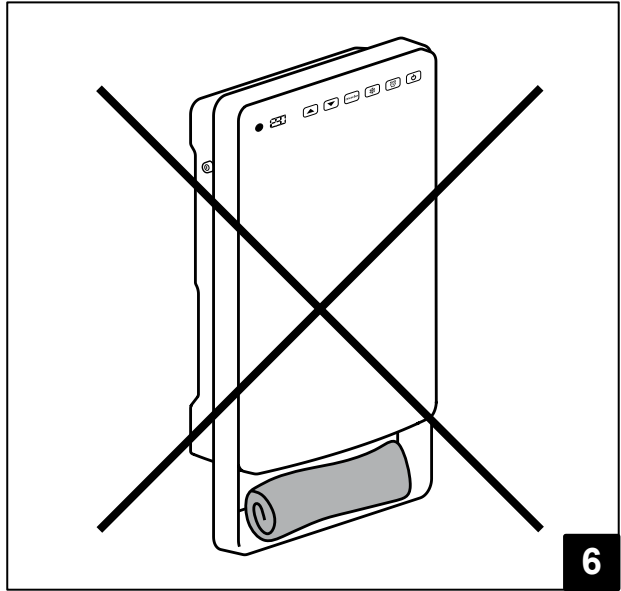

6

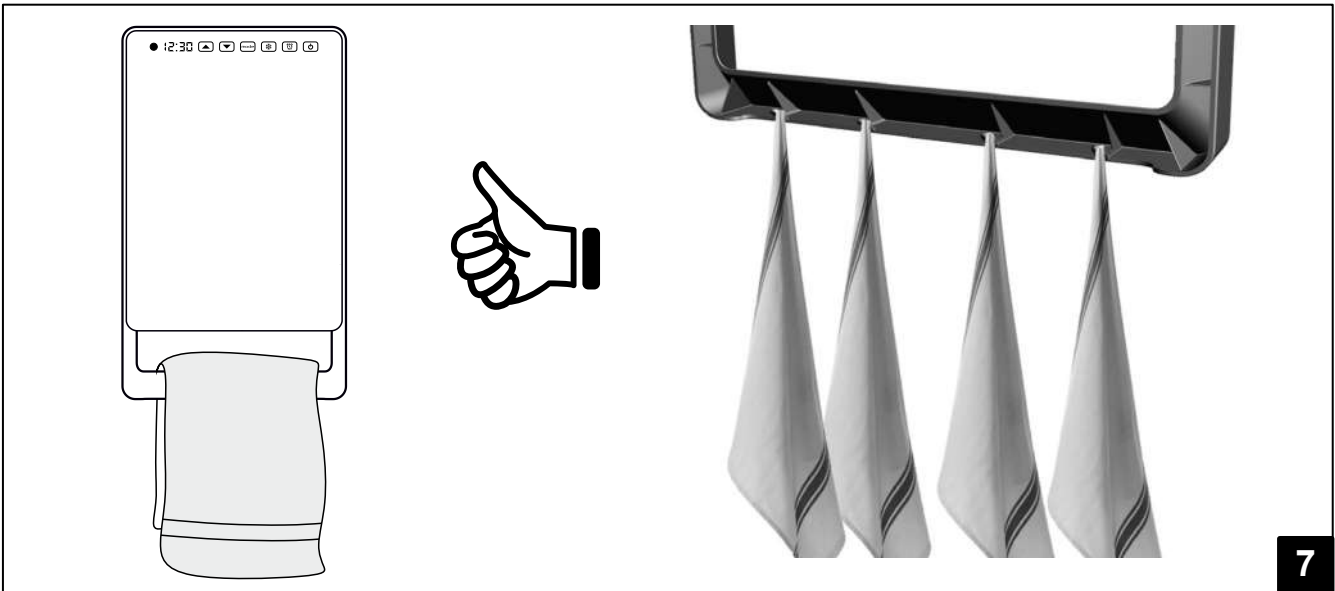

7

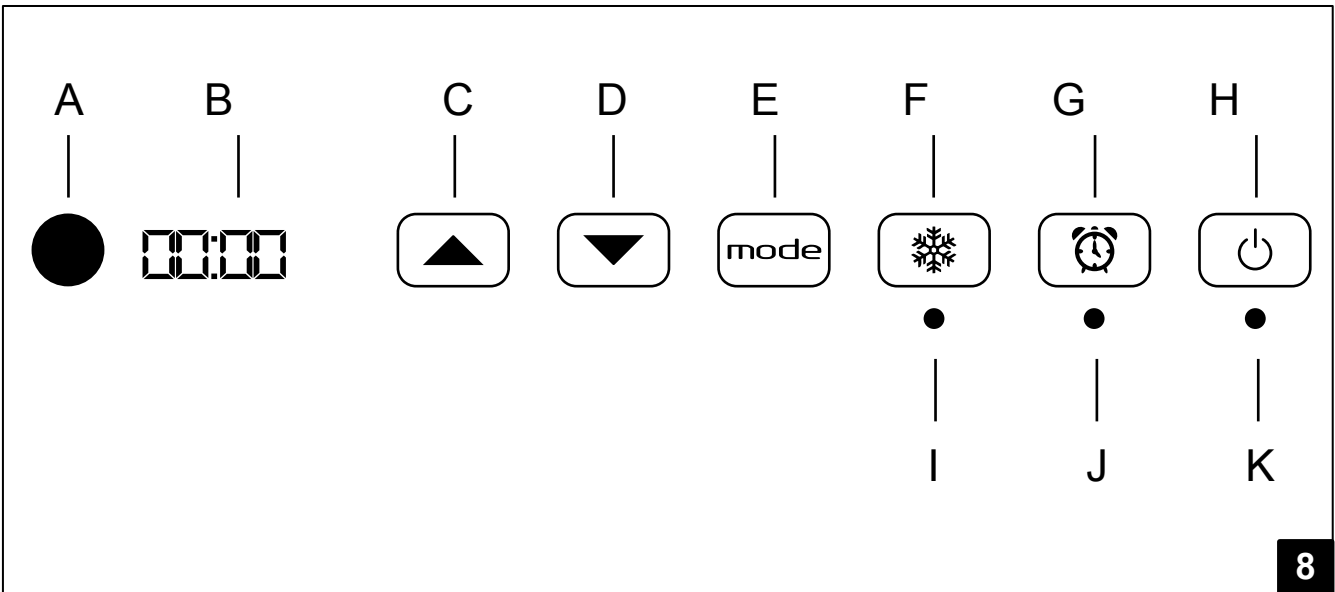

8

FELSZERELÉSI ÉS HASZNÁLATI ÚTMUTATÓ

Mielőtt használni kezdi a készüléket, kérjük, olvassa el a használati utasítást, hogy elkerülje az esetleges sérüléseket és veszélyeket. A készülék bármely, a jelen használati utasításban meghatározottaktól eltérő használata tüzet okozhat, illetve érvényteleníti a garanciát. A jótállás nem vonatkozik olyan hibára, sérülésre, amelynél megállapítható a szándékos rongálás, vagy a garanciával való visszaélés.

Mielőtt használná a készüléket, kérjük távolítsa el a csomagolás minden egyes elemét. Ha a készülék sérült, vagy hibás, kérjük ne próbálja meg beüzemelni, vagy megjavítani, hanem forduljon a forgalmazóhoz.

A csomagolás nem játék, a hulladék feldolgozásra vonatkozó előírásoknak megfelelően kezelje. Ne engedje, hogy gyermeke a csomagolással játsszon.



Biztonsági előírások

A készüléket normál háztartási használatra tervezték, nem alkalmas kereskedelmi / ipari környezetben, járművekben, repülőgép vagy hajó fedélzetén történő használatra.

A készüléket nem használhatja 8 éves kor alatti gyermek, valamint a csökkent fizikai, szenzoros vagy mentális képességekkel rendelkező személy. A gyerekek nem játszhatnak a készülékkel. A tisztítás és karbantartás nem végezhető gyermek felnőtt felügyelete nélkül. 3 évnél fiatalabb gyermekeket tartsanak távol, kivéve, ha folyamatosan felügyelik.

A 3 év alatti és 8 évnél fiatalabb gyermekek csak akkor kapcsolhatják be / ki a készüléket, ha a készülék rendeltetésszerű üzemi helyzetben van, a gyermeket felügyelik vagy utasították a készülék biztonságos használatára, és megértették a veszélyeket. A 3 év alatti és 8 évnél fiatalabb gyermekek nem csatlakoztathatják, nem szabályozhatják, nem tisztíthatják a készüléket, és nem végezhetnek karbantartást.

VIGYÁZAT - A termék egyes részei nagyon forróvá válhatnak és égési sérüléseket okozhat. Különös figyelmet kell fordítani a használat során, ha gyermekek és sérülékeny emberek jelen vannak.

Győződjön meg arról, hogy a megfelelő elektromos hálózat rendelkezésre áll-e: 230V ~, 50Hz.

Ez a fűtőtest PX4 védelmi osztállyal rendelkezik, ezért a biztonsági előírások betartása mellett használható fürdőszobákban vagy más vizes helységeben. Fürdőszobai használat esetén mindig tartsa be a felszerelésre vonatkozó utasításokat. A készüléket nem lehet a ZONA 1 területre telepíteni. (1. ábra) Ne használja ezt a fűtőtestet a fürdőkád, zuhanyzó vagy úszómedence közvetlen környezetében (1. ábra)

Működés közben helyezze a készüléket biztonságos helyzetbe: Legalább 1 méterre a gyúlékony tárgyaktól vagy bútoroktól; A készülék előtt legalább 1m szabad helyet hagyunk; Nem telepíthető közvetlenül aljzat (konnektor) alatt.

Ne hagyja, hogy gyermekek, állatok hozzáérjenek, vagy játszanak a készülékkel. Figyeljen! A levegő kimeneti rács működése közben felmelegedhet (90 ° C fölé)

FIGYELMEZTETÉS: A túlmelegedés elkerülése érdekében ne akasszon semmit a fűtőtestre és ne takarja le. Ezt az alábbi szimbólum jelzi:



Ne használja a fűtőtestet robbanásveszélyes környezetben, és ne használjon közvetlen közelében gyúlékony oldószert, lakkot vagy ragasztót.

Ha a kábelkészleten sérülést tapasztal, vagy változtatni szeretne, a veszély elkerülése érdekében, ezt csak hivatalos villanszerelő végezheti. A készüléket úgy kell elhelyezni, hogy a villásdugó mindig hozzáférhető legyen.

- Ne szerelje a terméket szintetikus anyagból készült falakra.
- Ne használja ezt a fűtőtestet, ha leesett;
- Ne használja, ha a fűtőegység károsodásának jeleit tapasztalja;
- Ezt a fűtőtestet vízszintes és stabil felületen használja;

FIGYELMEZTETÉS: Ne használja ezt a fűtőtestet kis helyiségekben, ahol olyan személyek tartózkodnak, akik egyedül nem képesek elhagyni a szobát, kivéve, ha az állandó felügyelet biztosított.

FIGYELMEZTETÉS: A tűzveszély csökkentése érdekében ne takarja el a függönnyel, textillel, vagy bármely más gyúlékony anyaggal, azok legalább 1 méter távolságra legyenek a készüléktől.

Felszerelés a falra

Rögzítse a fűtőtestet vízszintes helyzetbe úgy, hogy a levegő kimeneti rács lefelé legyen;

Ez a fűtőberendezés kettős szigeteléssel van ellátva (II. Osztály), ezért nem igényel földelést. A fűtőtestet az érvényes előírásoknak megfelelően kell telepíteni. Nedves, párás helyiségekben, mint a fürdőszobákban vagy a konyhákban különösen fontos a szabályszerű érintés védelemmel ellátott villamos hálózat megléte.

A legjobb telepítési pozíció kiválasztásához vegye figyelembe, hogy a készülékbe épített jelenlét érzékelő a 2. ábrán látható területeken tudja érzékelni a mozgást. Helyezze a fűtőtestet a olyan helyzetbe, hogy a helyiségben tartózkodó személyeket észlelni tudja és távol legyen minden olyan tárgytól, ami az érzékelést zavarhatja. Az észlelés hatékonyabb, ha az emberek a termék előtt mozognak.

Mindig tartsa be a falak, bútorok és / vagy tárgyak minimális távolságát a 3. ábrán látható módon. Soha ne telepítse a terméket úgy, hogy a padló és a termék alsó oldala közötti távolság kisebb, mint 60 cm:

- Fúrjon három 6 mm átmérőjű lyukat a falba, a 4. ábrán látható módon.
- Helyezze be a termékhez mellékelt három fali csatlakozó.
- Helyezze be a két felső csavart a lukba, ügyelve arra, hogy 8 mm-es távolságot hagyjon a csavarok feje és a fal;
- Erősen rögzítse a fűtőtestet, húzza rá a két csavarra; **VIGYÁZAT!** Mielőtt elengedné a fűtőtestet, győződjön meg róla, hogy a 2 csavarhoz van rögzítve.
- Ezután rögzítse a terméket az alsó csavarral.

Szűrő

A termék szűrővel van ellátva, amely megvédi a fűtőelemet a portól és a szennyeződéstől. A szűrő eltávolítható, vízzel könnyen tisztítható (10. ábra).

A fűtőberendezés tökéletes állapotának megőrzése érdekében tisztítsa meg a szűrőt hat havonta egyszer. Tisztítás után ne felejtse el visszatenni!

120 óra használat után a készülék tájékoztatja a felhasználót arról, hogy tisztítsa meg a szűrőt a termék hátulján. A figyelmeztetés a kijelzőn futó üzenet formájában van megadva:

120 óra használat után a készülék tájékoztatja a felhasználót arról, hogy tisztítsa meg a szűrőt a termék hátulján. A figyelmeztetés a kijelzőn futó üzenet formájában van megadva:

" PULIRE FILTRO - CLEARN FILTER - NETTOYER FILTRE "

Ha az üzenet megjelenik a kijelzőn, a készülék továbbra is képes normál üzemmódban működni. Ha bármelyik gombot megnyomja, a szöveg eltávolításra kerül a kijelzőről, majd később ismét látható lesz.

Ha nyomva tartja a „MODE” gombot amíg a fenti üzenet látható, a beépített számláló alaphelyzetbe áll (reset funkció). 120 üzemóra után a felirat ismét megjelenik!

A számláló alaphelyzetbe állítását a következő üzenet nyugtázza: "donE ".

Törölközőtartó

A termék törölközőtartóval van ellátva, valamint további 4 db rejtett törölközőtartó kampó található. (7. ábra)

Kérjük, ne helyezze a törölközőt a levegő kimeneti rácsához (6. kép), hanem helyezze el őket a 7. ábrán látható módon.

Kezelőszervek

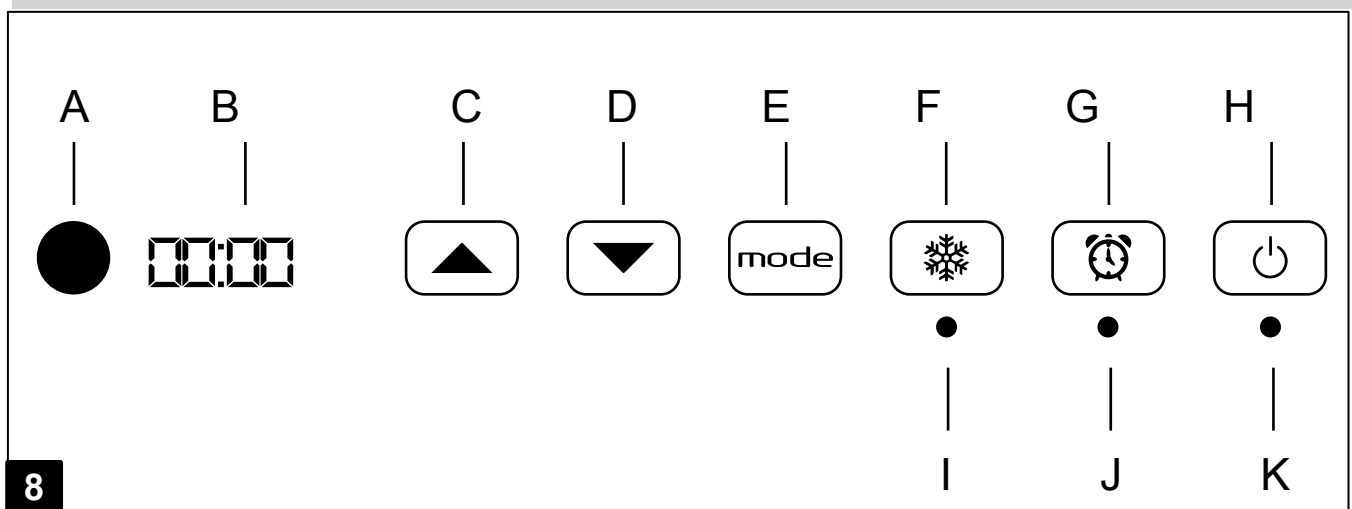

A fűtőberendezés bal oldali kettős pólusú elektromechanikus ON / OFF kapcsolóval van felszerelve. A termék kikapcsolásával a tápfeszültség minden belső elektronikát lekapcsol.

Az alábbi kezelőszervek elérhetők az előlapon (8. ábra):

- A - Jelenlét érzékelő
- B - Kijelző
- C - Kijelzés és növelés
- D - Kijelzés és csökkentés
- E - Beállítások
- F - Fagymentes üzemmód
- G - Programozott üzemmód
- H - Készenléti állapot
- I - Fagymentes üzemmód kijelző LED
- J - Programozott üzemmód kijelző LED
- K - Működést kijelző LED

Ez a fűtőberendezés jelenlét-érzékelővel és ezáltal automatikus energiagazdálkodási funkcióval rendelkezik. A jelenlét-érzékelő csökkentett energiafogyasztást tesz lehetővé, mivel automatikusan csökkenti a környezeti hőmérsékletet, ha a szobában legalább 10 percig nem észlelhető jelenlét. Ha ismét mozgást észlel, a készülék automatikusan visszatér a beállított komfort hőmérsékletre.

Az automatikus elektronikus teljesítményválasztó helyes és kényelmes szabályozással kezeli a fogyasztást annak érdekében, hogy automatikusan megtartsa a kiválasztott hőmérsékletet, az elektronikus termosztáton korábban meghatározott módon.

A jelenlét-érzékelő működése nem tiltható le, és a termék két különböző üzemmódban használható: automatikus vagy programozott.

Automatikus üzemmód

A készülék a beállított Comfort szintnek megfelelően működik, ha valaki észlelhető a szobában. Ha senki sem észlelhető a helyiségben legalább 10 percig, a fűtőberendezés automatikusan beállítja az Eco módot (3,5 ° C-kal kevesebb, mint a beállított Comfort hőmérséklet). Ha senki sem észlelhető 36 óránál hosszabb ideig a szobában, a fűtés automatikusan beállítja a Fagyvédelmi módot (7 ° C). Abban az esetben, ha valaki legalább 2 percig ismét észlelhető, a termék automatikusan növeli a hőmérsékletet a Comfort szintre.

Automatikus üzemmódban az ablaknyitás érzékelő funkció a felhasználó választása szerint aktiválható. Ezzel az ablak esetleges megnyitása esetén a készülék automatikusan fagyvédelmi üzemmódra kapcsol, hogy elkerülje a felesleges energia felhasználást.

Program üzemmód

A termék órája alapján programozható a hét minden napjára. A nap minden órájában meg lehet határozni az elérendő / fenntartandó referencia hőmérsékletet, és kiválasztható, hogy mikor mely értéken fűtsön: Comfort, Eco vagy Fagyvédelem.



A programozott üzemmódban a jelenlétérzékelő és az ablaknyitás érzékelő funkciók le vannak tiltva, hogy a termék helyesen kövesse a felhasználó által meghatározott hőmérsékletprofil.

Kezelőszervek

A terméken 3 különböző LED fény van:

Led lámpa a fagymentes gomb alatt (8. ábra, I tétel)

- Ha a fagymentes üzemmód aktiválva van, a LED piros.
- Villog, ha az ablaknyitás érzékelő funkció aktiválta a Fagyvédelmi üzemmódot.

Led fény a Programozott mód gomb alatt (8. ábra, J tétel)

- Ha a programozott üzemmód aktiválva van, a LED piros. Kikapcsol, ha a programozott üzemmód le van tiltva.

Led fény a készenléti gomb alatt (8. ábra, K tétel)

- Ha a készülék Comfort üzemmódban van, a LED piros lesz;
- A LED zöld, ha a termék Eco üzemmódban van;
- A LED kikapcsol, ha a készülék készenléti állapotban van

A készülék használata

A KÉSZÜLÉK KI / BE KAPCSOLÁSA

A termék áramellátását egy elektromechanikus ON / OFF kapcsoló vezérli. A készülék kikapcsolása kikapcsolja az elektronikus rendszer áramellátását, ami 30 percnyi áramkimaradás esetén, minden tárolt információ elvesztését eredményezi. Javasoljuk, hogy ezt a kapcsolót csak akkor használja, ha hosszabb ideig nem használja a terméket. Ehelyett lehetőség van a be / ki készenléti gomb használatára bármely rövidebb megszakítás esetén, így nem törlődik ki a tárolt beállítás.

A termék első használatakor vagy több mint 30 perces áramkimaradás esetén, amikor a termék bekapcsol, a kijelzőn 00:00 jelenik meg, és elkezdi számítani az idő kezdetét.



Ha a tápfeszültség bekapcsolása után 15 percen belül nem állítja be a készüléket, akkor automatikusan bekapcsolja a Fagyvédelmi üzemmódot, melyet a megfelelő LED világításával jelez.

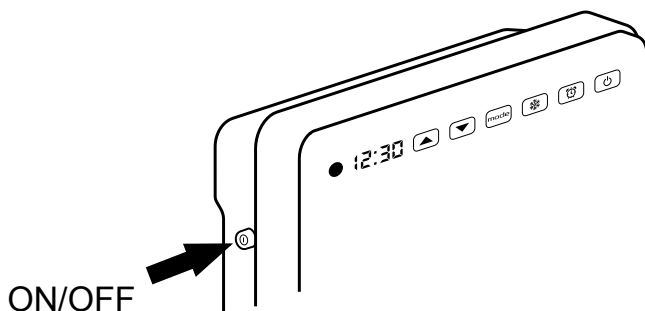

KÉSZENLÉT GOMB HASZNÁLATA

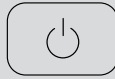

A  gombbal bekapcsolhatja, vagy készenléti üzemmódba kapcsolhatja a terméket. A készenléti gomb alatti LED zöld színnel világít.

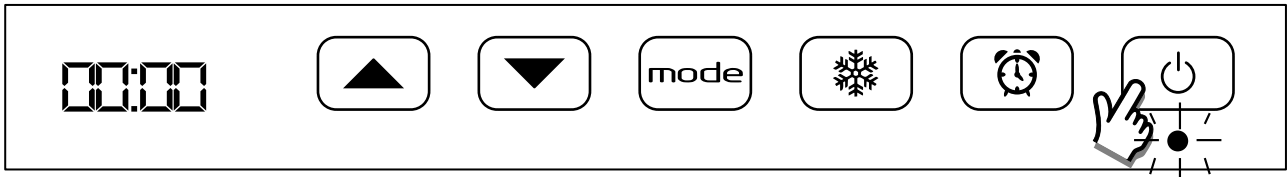

ÜZEMMÓD GOMB FUNKCIÓI





A    gombokkal beállíthatja az aktuális időt és a dátumot (1 = Hétfő)

Pl.: Kedd, 08:30, Komfort hőmérséklet 25 °C és engedélyezzük az előzőleg letiltott ablaknyitás érzékelőt:

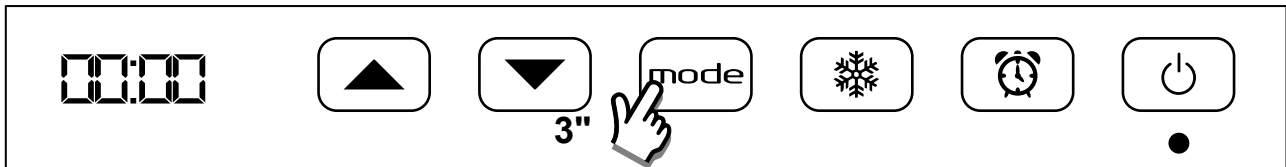
Tartsa lenyomva a  gombot 3 másodpercig, ezzel belépett a készülék menüjébe.



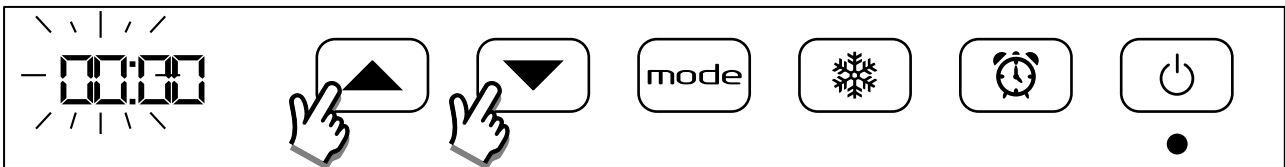

Az első két digit az órán villogni kezd! A  és  gombokkal beállíthatja az aktuális órát.

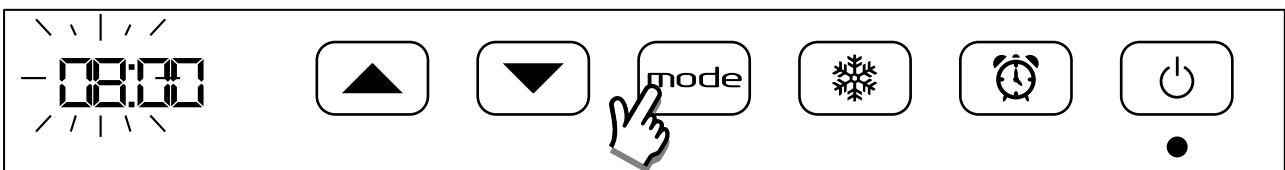

Nyomja meg a  gombot a megerősítéshez!



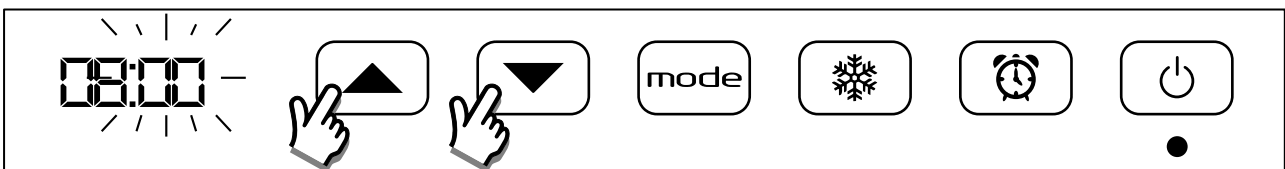

A második két digit az órán villogni kezd! A  és  gombokkal beállíthatja az aktuális percet.



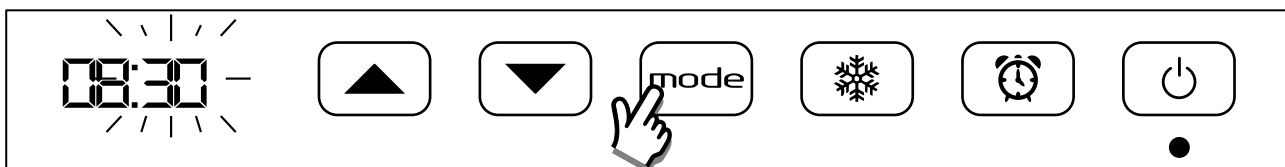

Nyomja meg a  gombot a megerősítéshez!



A hét napjainak beállítása (1 = Hétfő)

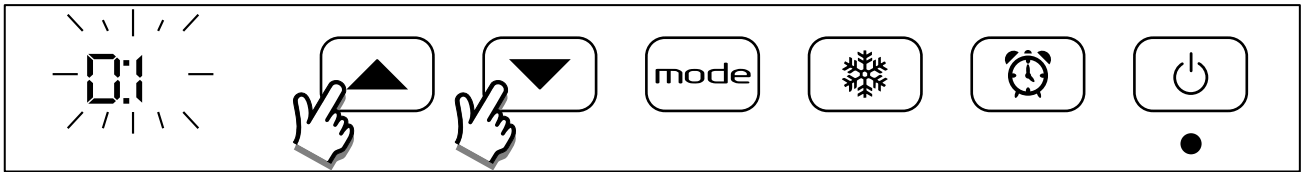

Az idő megerősítése után, a hét napjai villogni kezdenek. Állítsa be a kívánt napot a  és  gomb segítségével!

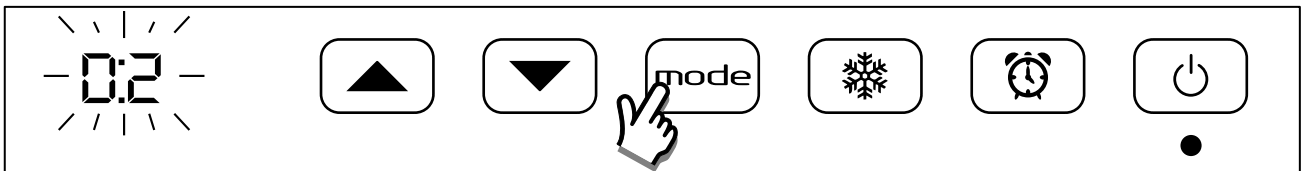

Nyomja meg a  gombot a megerősítéshez!



A komforthőmérséklet beállítása (Eco = Comfort - 3,5°C)

A nap megerősítése után, a komforthőmérséklet értéke villogni kezd. Állítsa be a kívánt hőmérsékletet a  és  gomb segítségével!

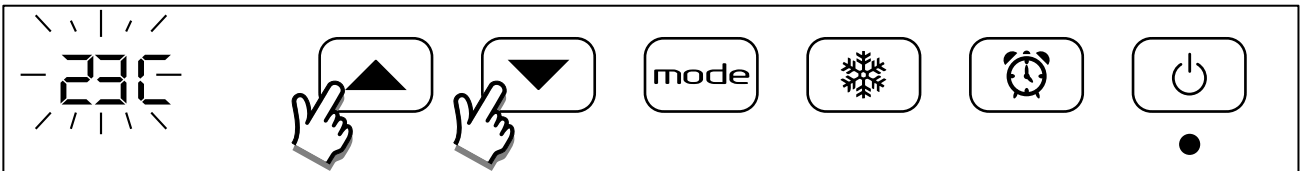

Nyomja meg a  gombot a megerősítéshez!

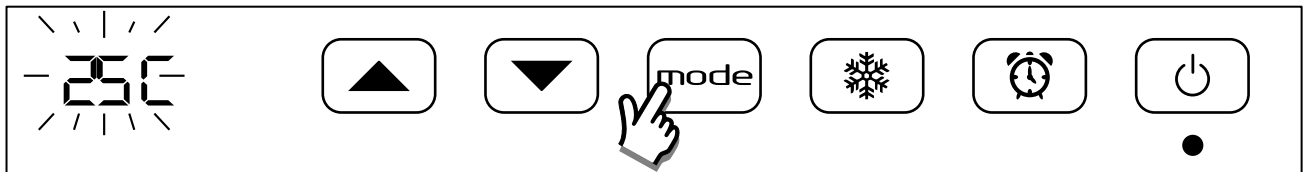

ABLAKNYITÁS ÉRZÉKELŐ FUNKCIÓ

Ez a funkció lehetővé teszi az ablak kinyitásának érzékelését, és automatikusan aktiválja a Fagyvédelmi üzemmódot. Ha a funkció be van kapcsolva a 3. és 4. számjegy között a kijelző jobb felső részén egy piros pont jelenik meg.





Ha a normál működés során hirtelen hőmérséklet-csökkenés figyelhető meg a szobában, a Fagyvédelmi üzemmód automatikusan aktiválódik, hogy elkerülje a fölösleges energia fogyasztást. A fagymentes gomb alatti piros fény villog.

A normál működés visszaállítása nem automatikus, hanem a termék öt gombjának egyikének megnyomásával érhető el.



Ennek a funkciónak a helyes működése függhet a termék helyiségben való elhelyezkedésétől, a huzatok jelenlététől, a külső hőmérséklettől és az ablaknyitás idejétől.

Az ablaknyitás érzékelő aktiválása

Miután megerősítette a kényelmi hőmérsékletet, az ablak észlelési módja villogni kezd. a kijelzőn 88:0n látható, ha az üzemmód aktiválva van, és 88:0f, ha kikapcsolt állapotban van. Állítsa be a kívánt módot a  és  gombokkal!

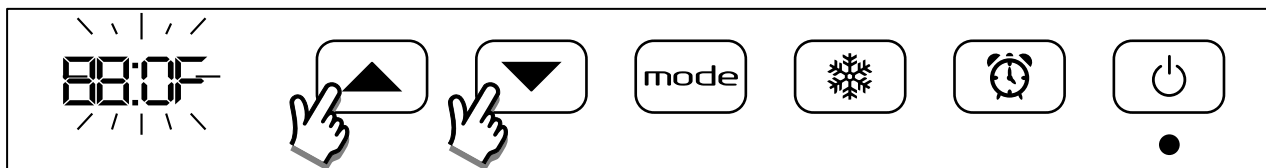

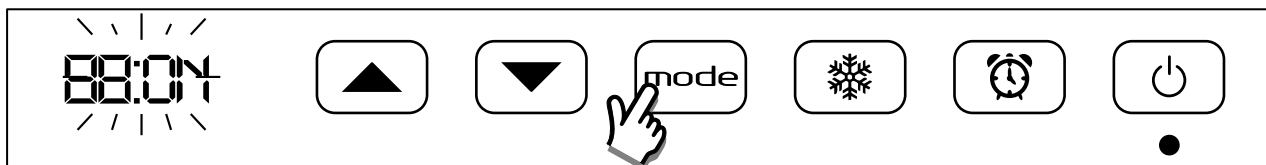

Nyomja meg a  gombot a megerősítéshez!



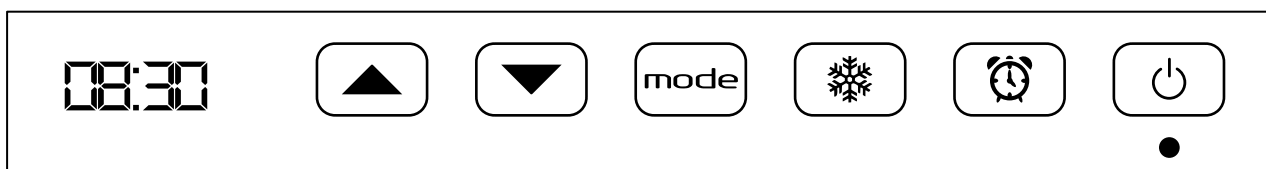

A beállítás vége:



KÉNYELMI (Comfort) HŐMÉRSÉKLET KIJELEZÉSE ÉS MÓDOSÍTÁSA

A beállított Comfort hőmérsékletet bármikor ellenőrizheti, ha egyszer megnyomja a  vagy a  gombot. Egy további nyomás módosítja a beállított hőmérsékletet.

Eco üzemmódban a felfele gomb  megnyomásával a készülék automatikusan visszaállítja a Comfort hőmérsékletet anélkül, hogy várnia kellene, amíg az érzékelő legalább 2 percig észleli a helyiségben való jelenlétet.

Ha meg szeretné tekinteni és / vagy megváltoztatni a komfort hőmérsékletét anélkül, hogy kilépne az ECO módból, nyomja meg először a  gombot. Az Eco üzemmódot mindig a zöld fény jelzi.

A HETI PROGRAM

A programozott mód lehetővé teszi, hogy a nap minden órájára és a hét minden napjára önállóan beállítsa a kívánt hőmérsékletet a Comfort, Eco (a Comfort csökkentésével 3,5 ° C-kal csökkentve) vagy a Fagyvédelmi mód között.

A  gomb rövid megnyomása lehetővé teszi a beprogramozott működés aktiválását / kikapcsolását. Hosszú megnyomás (> 3 ") lehetővé teszi, hogy belépjen a nézet / módosítás menübe. Ha a termék teljesen új, az alapértelmezett program a következő:

Mindig aktív a Fagyvédelmi üzemmód, kivéve a Comfort üzemmódot a következő órákban:

- 06:00-08:00 óra között hétfőtől péntekig;
- 08:00-10:00 óra között szombat-vasárnap

A program megtekintéséhez / módosításához a következőképpen járjon el:

Nyomja meg és tartsa lenyomva a  képe gombot 3 másodpercig, hogy belépjen a menübe:

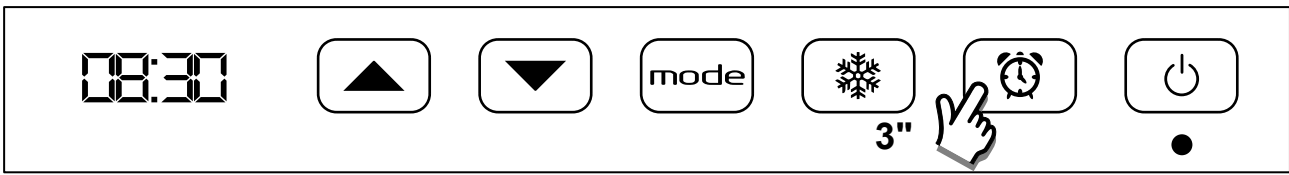

A kijelzőn az 1. nap (hétfő) látható. A felfele nyíl és lefele nyíl gombok megnyomásával a nap különböző óráit a „00” -tól kezdve (00:00 és 00:59 óra között) tudja megjeleníteni:

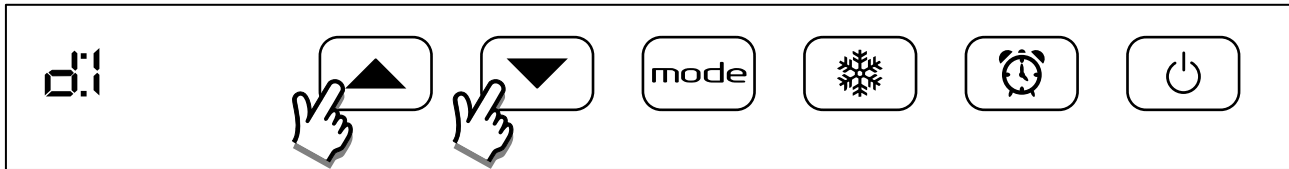

A kiválasztott órára beállított hőmérsékletet a LED-ek mutatják: Fagyvédelmi mód alatt LED (7 ° C hőmérséklet), a készenléti gomb alatti zöld (Eco = Comfort - 3,5 ° C), vagy a készenléti gomb alatt piros LED: a felhasználó által beállított Comfort hőmérséklet:

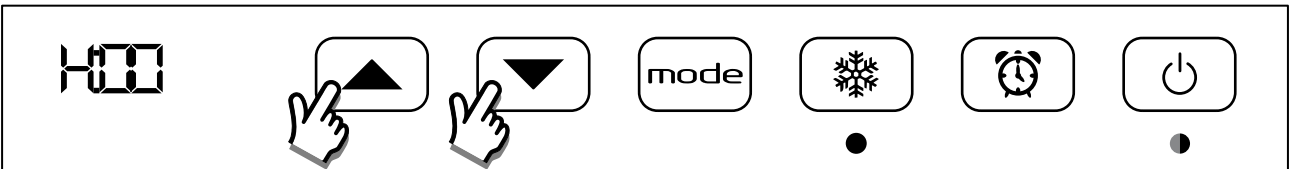

A beállított hőmérsékletet a MODE gomb megnyomásával módosíthatja. Az egyes különböző hőmérsékleteknek (Comfort, Eco vagy Fagyvédelem) megfelelő LED-ek egymás után világítanak a mode gomb megnyomásának hatására:

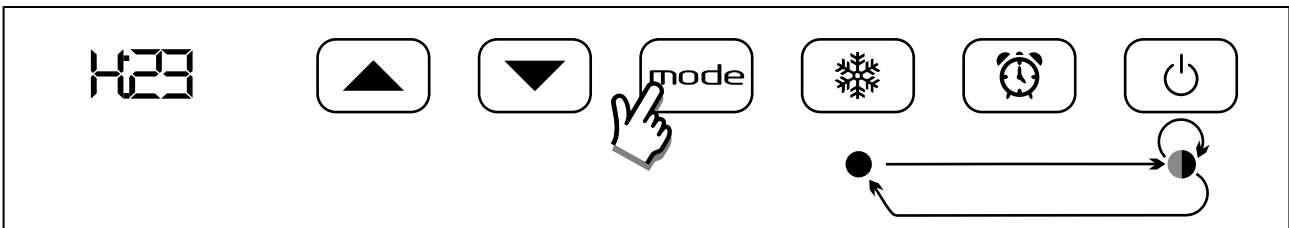

A felnyíl és a le nyíl gombokat használja beállított hőmérséklet kijelzéséhez / módosításához az 1. nap minden egyes órájánál. Ha elérte a nap utolsó óráját (23), a gomb következő megnyomása lehetővé teszi a programozás megadását a 2. napra:

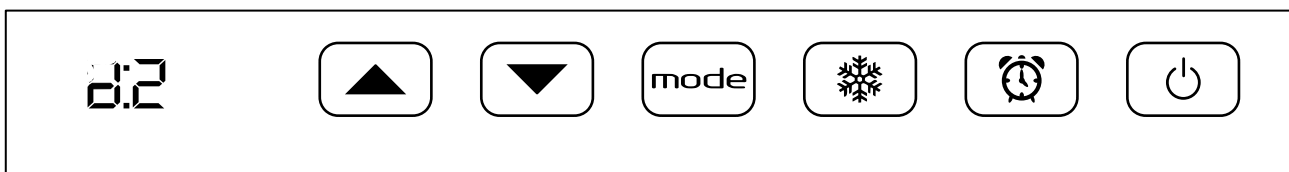
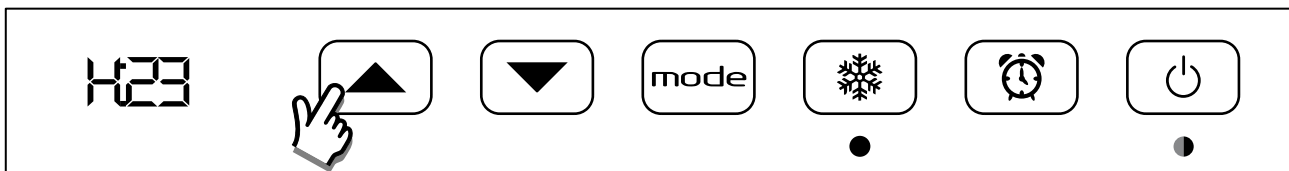

Ekkor lehetséges a beállított hőmérsékletek mutatása / megváltoztatása a 2. nap minden órájára, vagy a 2. nap lehet azonos az 1. napon beállított értékekkel. Az első esetben csak a lefele nyíl és a felfele nyíl gombokat használja az 1. napon már leírtak szerint; a második esetben csak egyszer nyomja meg a mode gombot. Ily módon az 1. nap értékei automatikusan bemásolódnak a 2. napra, és elindul a 3. nap. Ezt az eljárást meg lehet ismételni mind a 7. nap programozásánál:

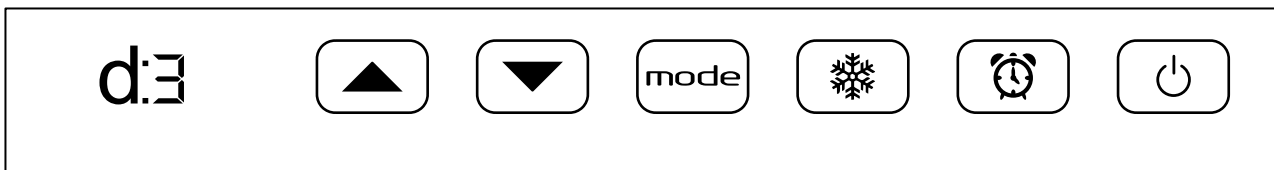
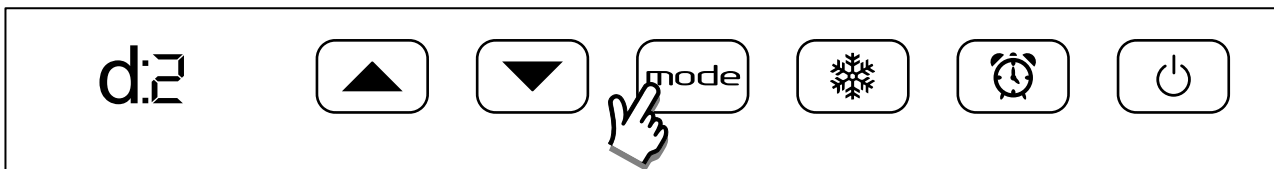

A 7 napos programozás végén, vagy bármely más közbenső lépésben a ÓRA gomb megnyomásával véglegesíti a beállítást és elmenti az aktuális értékeket. A kijelzőn az „End” felirat láthatóvá válik, és a FELFELE NYÍL gomb következő megnyomása elmenti az éppen megjelenített vagy módosított programot:

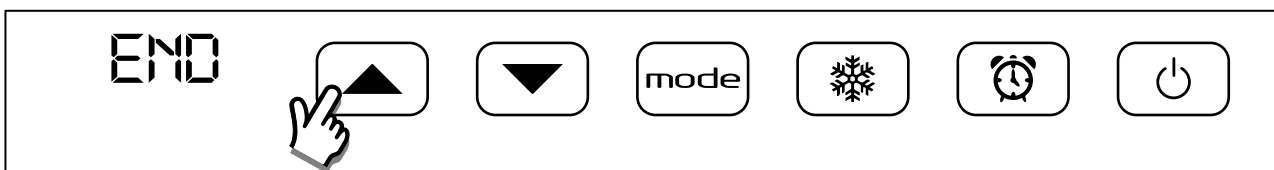

A kijelzőn néhány másodpercig megjelenik a „done” felirat, amely megerősíti, hogy a program megfelelően mentésre került. A termék az aktuális időre és a hét napjára programozott üzemmódban kezd el működni:

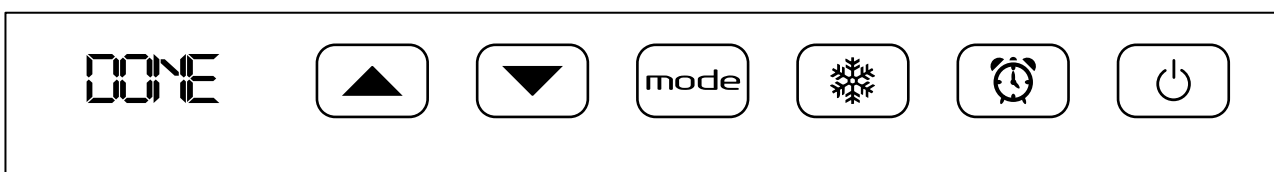

Megjegyzés: Bármikor kiléphet a mentett módosítások törlésének / szerkesztésének menüjéből a Készenléti gomb megnyomásával; A programozás során a fűtőelemek lekapcsolódnak és a termék nem fűt.

FAGYMENTESÍTŐ ÜZEMMÓD

A Fagyvédelmi üzemmód aktiválásához tartsuk lenyomva a HÓPEHELY gombot 3 másodpercig. A termosztátot ezzel 7 ± 3 ° C hőmérsékletet fog tartani a helységben. A Fagyvédelmi üzemmód kikapcsolásához nyomja meg a HÓPEHELY vagy a KÉSZENLÉTI gombot.



A Fagyvédelmi üzemmód automatikusan aktiválódik, ha nem észlel jelenlétet legalább 36 órán keresztül. Ebben az esetben ha jelenlétet érzékel a készülék, akkor a Comfort hőmérséklet automatikusan aktiválódni fog.

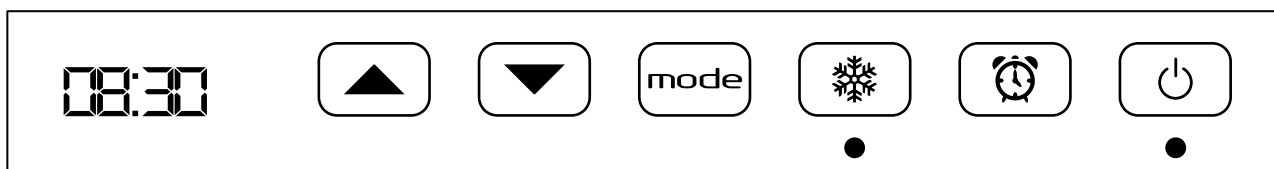
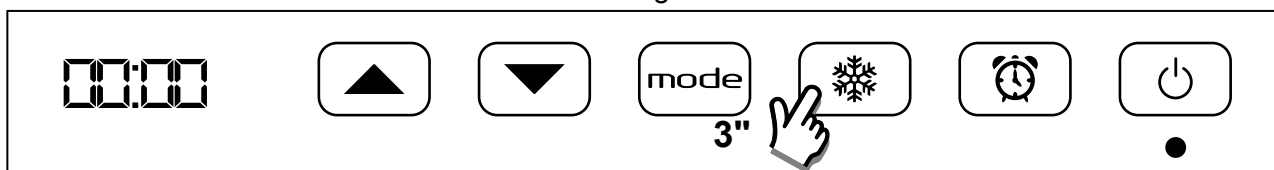

Hibaelhárítás

Túlmelegedés esetén a készülék biztonsági berendezése automatikusan kikapcsolja a fűtőelemeket. Ebben az esetben: - Kapcsolja ki a készüléket és hagyja lehűlni kb. 15/20 percig. Távolítsa el a túlmelegedés egyéb lehetséges okait (pl. Akadályok a levegő be- és kimeneti rácsai előtt, szennyeződések felhalmozódása). Kapcsolja be újra a készüléket, és ellenőrizze, hogy megfelelően működik-e.

Ha a készülék vezérlő felülete nem reagál az érintésekre vagy nem működik megfelelően, kapcsolja ki a fűtést legalább 30 másodpercig a fűtőelem bal oldalán található kapcsolóval. Ezután kapcsolja be ismét a fűtőtőtestet ugyanazzal a kapcsolóval.

A termék belső érzékelője által mért hőmérséklet a termék környezeti hőmérsékletet reprezentálja, és eltérhet a helyiség más területein, más műszerekkel mért hőmérséklettől. Ez a különbség számos tényezőtől függhet, például:

- a telepítési helyzet: a helyiség egyes területein, befolyásolhatják az érzékelő mérését a huzatos levegő, vagy a meleg légáramlás;
- a külső falhoz való rögzítés, amely általában hidegebb, mint a belső falak, ami a tényleges szobahőmérsékletnél alacsonyabb hőmérséklet mérését jelenthet;
- a törölközők elhelyezése a tartószerkezeten akadályozhatja a szabad légáramlást. Ennek eredményeként az érzékelő mérhet eltérő hőmérsékletet a tényleges szobahőmérséklettől;
- instabil körülmények: minden értékelést stabil munkakörülmények között kell végezni. Ezért a Comfort hőmérséklet csak 60 perccel szabad változtatni egy korábbi változás után. Nem lehetséges a termék által meghatározott helyiség-hőmérséklet megfelelő mérése, ha a komfortszint hőmérséklete rövid idő alatt folyamatosan változik.

Ha stabil munkakörülmények között különbség van a beállított hőmérséklet és a szobahőmérséklet között, mérje meg a különbséget, majd növelje vagy csökkenti a kényelmi hőmérsékletet a mért különbség pontos értékével.

Karbantartás

Ez a termék nem igényel különleges karbantartást. A terméket száraz ruhával tisztítsa 6 havonta egyszer. **Ha a termék javítását igényli, lépjen kapcsolatba egy hivatalos szervizközponttal.**

A tápkábel cseréjekor használjon 2x0,75 mm² H05RR-F vagy 2x1,00 mm² H05RR-F <HAR> típust. Ezt a műveletet szakképzett személyzetnek és soha nem a végfelhasználónak kell elvégeznie, hogy elkerülje a készülék károsodását és veszélyeztesse a személyes biztonságát.

Jogi nyilatkozat



Környezet és újrahasznosítás A szállítás közbeni károk elkerülése érdekében a készüléket gondosan csomagolták. Környezetünk védelméhez hozzájárulunk a csomagolóanyagok megfelelő ártalmatlanításához.

Az elavult készülékek újrahasznosítása Az e címkével ellátott készülékeket nem szabad az általános hulladékkal együtt ártalmatlanítani, hanem azokat külön kell gyűjteni és ártalmatlanítani. A használt eszközök ártalmatlanítását pontosan kell elvégezni, a hatályos helyi előírásoknak és törvényeknek megfelelően.

Az elektromos egyedi helyiségfűtő berendezések termékinformációs lapja

Modellazonosító(k): TOUCH					
Jellemző	Jel	Érték	Mérték	Jellemző	Mértékegység
Hőteljesítmény				A hőbevitel típusa (csak a hőtárolós elektromos egyedi helyiségfűtő berendezések esetében – egyet jelöljön meg)	
Névleges hőteljesítmény	P_{nom}	1,8	kW	Kézi töltésszabályozás beépített termosztáttal	nem
Min. hőteljesítmény (indikatív)	P_{min}	1,0	kW	Kézi töltésszabályozás beltéri és/vagy kültéri hőmérséklet-visszacsatolással	nem
Maximális folyamatos hőteljesítmény	$P_{max,c}$	1,8	kW	Elektronikus töltésszabályozás beltéri és/vagy külső hőmérséklet-visszacsatolással	nem
Kiegészítő villamosenergia-fogyasztás				Ventilátorral segített hőleadás	igen
A névleges hőteljesítményen	$e_{l,max}$	0,000	kW	A teljesítmény, illetve a beltéri hőmérséklet szabályozásának típusa (egyet jelöljön meg)	
A minimális hőteljesítményen	$e_{l,min}$	0,000	kW	Egyetlen állás, beltéri hőmérséklet-szabályozás nélkül	nem
Készenléti üzemmódban	$e_{l,SB}$	0,00076	W	Két vagy több kézi szabályozású állás, beltéri hőmérséklet-szabályozás nélkül	nem
				Mechanikus termosztátos beltéri hőmérséklet-szabályozás	nem
				Elektronikus beltéri hőmérséklet-szabályozás	nem
				Elektronikus beltéri hőmérséklet-szabályozás és napszak szerinti szabályozás	nem
				Elektronikus beltéri hőmérséklet-szabályozás és heti szabályozás	igen
				Más szabályozási lehetőségek (többet is megjelölhet)	
				Beltéri hőmérséklet-szabályozás jelenlét-érzékeléssel	igen
				Beltéri hőmérséklet-szabályozás nyitottablak-érzékeléssel	igen
				Távszabályozási lehetőség	nem
				Adaptív bekapcsolásszabályozás	nem
				Működési idő korlátozása	nem
				Feketegömb-érzékelővel ellátva	nem
Kapcsolat	Gyártó: Ermete Giudici S.p.A. - via L. da Vinci, 27 - 20090 Segrate (MI) Italy Kizárólagos magyarországi forgalmazó: BIOKOPRI Kft. 6500 Baja, Mártonszállási út 10.			 Megújuló energia és tüzeléstechnika	
Garancia	Garanciális vagy garancia időn túli meghibásodás esetén kérjük forduljon szerviz vevőszolgálatunkhoz, a szerviz@biokopri.hu e-mail címen!				



radialight.hu
 info@radialight.hu
 +36 79/320-058 (H-P 08-17)